

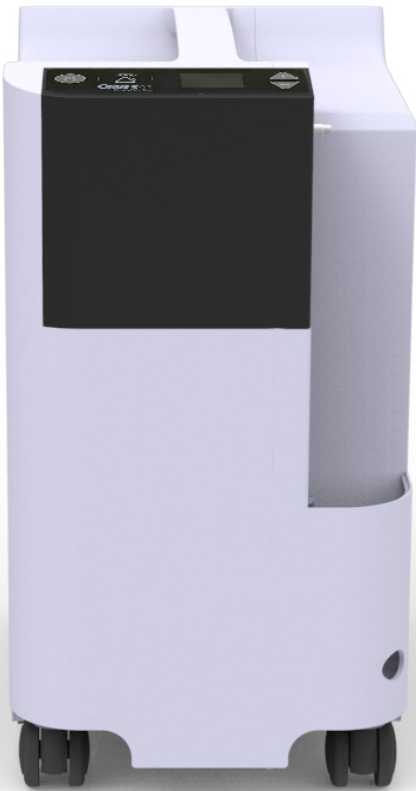

Oxygen Concentrator

OXUS 502 Series



- 조용한 운전음으로 수면시에도 편안하게 제품 사용 가능
- 미세한 산소 유량 조절
 - OXUS 502R : 1.0~5 LPM(0.5 LPM 단위 조절)
 - OXUS 502K : 0.1~5 LPM
 - (0.1~1.0 LPM) : 0.1 LPM 단위 조절
 - (1.0~5.0 LPM) : 0.5 LPM 단위 조절
- 가슴통 분리 가능
- 산소 순도 알람 기능
- 우수한 전력 효율
- 빠른 부품 교체 가능

Application

가정



병원 설비



사무실



*의료용산소발생기/여과, 흡착 등 물리적인 방법에 따라 90 vol% 호흡용 산소를 공급하는 기구

*이 제품은 '의료기기'이며, '사용상의 주의사항'과 '사용방법'을 잘 읽고 사용하십시오

For Users

- 조용한 운전음 (38dB±10%이하)
- 높은 전력효율 (소비전력 238W)

- 미세한 산소유량 조절이 가능하며, 이를 유량 표시등을 통해 확인
- 산소 농도가 82%미만일 경우 알람 경보램프와 내부 부저를 통해 알림



- ① 작동 버튼
- ② 알람 경보 램프
- ③ 유량 표시 LCD
- ④ 제품 누적 사용시간
- ⑤ 유량 조절버튼

먼지필터
사용자가 정기적으로 쉽게 청소 가능

흡기필터
매 3,000시간마다 교체

여과기(박테리아 필터)
적어도 1년에 한 번 교체





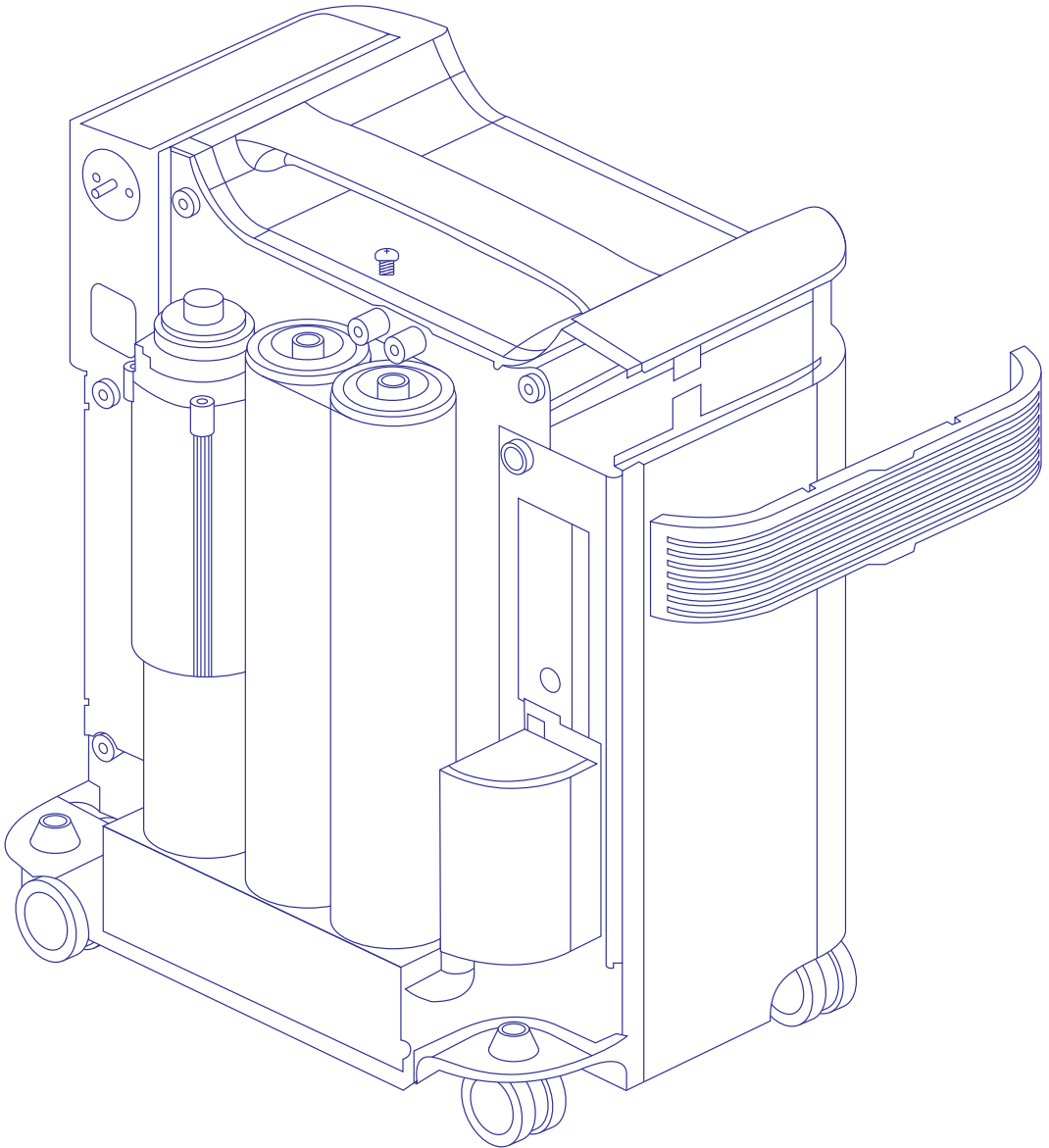

바퀴가 있어 어디서든지 제품을 이동하여 사용 가능

For Providers

- 낮은 불량률로 비용 대비 효율성 증가
- 소음으로 인한 컴플레인을 줄여 회수 및 교환 서비스의 운영비를 절감
- 작고 가벼운 프레임은 가정이나 다양한 환경에서 쉽게 적용 가능
- 유지 및 관리 비용을 절약할 수 있는 제품 설계 적용

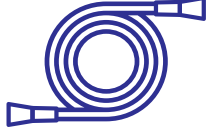

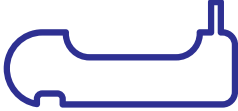
Components

<p>산소 가슴물통</p> 	<p>연결튜브(약30cm)</p> 	<p>연장연결튜브(약4.2m)</p> 
<p>비강 산소캐놀라</p> 	<p>가슴물통 거치대</p> 	<p>호스바브</p> 

Product specification

품명	OXUS 502R	OXUS 502K
산소 유량	1.0~5 LPM (0.5 LPM 단위 조절)	0.1~5 LPM - (0.1~1.0 LPM) : 0.1 LPM 단위 조절 - (1.0~5.0 LPM) : 0.5 LPM 단위 조절
산소 순도	93±3 Vol %	
최대 토출 압력	34 kPa (0.34 bar)	
소음	38dB±10%	
전압(주파수)	220V (60Hz)	
소비전력	238W	
크기 (W x D x H)	약 273 x 392 x 496mm	
무게	약 17kg	
사용 환경	Temperature 5°C to 40°C Humidity 15% to 93% Atmospheric pressure 700~1,060 hPa (700~1,060 mbar)	